



警报式保险丝



扫一扫 了解更多



由代理商创意电子为您提供技术支持



創意電子有限公司
Weltronics Component Limited

保险丝在汽车中的应用



产品列表

系列名称	图片	尺寸	额定电压	额定电流	熔断电流	标准认证
KMS fuse		3.2×1.6×0.7mm	DC76V	1.6~15A	50A	
CRA fuse		6.35×20mm	AC250V	10~35.5A	500A	
RD fuse		12.5×7.5×8.5mm	DC76V	5~20A	500A	
BE-P fuse		9×4×8mm	AC/DC125V	1.6~5A	50A	
MF66NM/67NM fuse		φ6.35×31.8mm	DC650V	1~8A	150A	
			DC450V	10~30A	400A	
D51/D52 fuse		φ5.2×20mm	DC450V	1~10A	400A	
D61/D62 fuse		φ6.35×20mm	DC450V	10~20A	400A	
HDGAC fuse		φ10.5×39mm	DC1000V	16A	500A	
FCRA fuse		φ6.7×20mm	AC250V	30A	500A	
GAE fuse		φ10.5×32mm	AC300V	56A	1,500A	
VD61 fuse		φ6.35×31.8mm Bolt-fixing type	DC450V	1A,30A	2,000A	 (30A only)
HRP fuse		18×69.1×11mm	DC120V	175A	2,000A	
DH fuse		φ6.35×25mm	DC550V	31.5A	1,000A	
DGAE fuse		φ10.5×32.1mm	DC550V	40A	1,000A	

* Please feel free to contact us for more detailed information about the variation of the rated currents and the terminal shapes of tubular fuses.
* Refer overleaf for application examples. *The specifications for development items are subject to change without prior notice.

商用空调回路上的应用

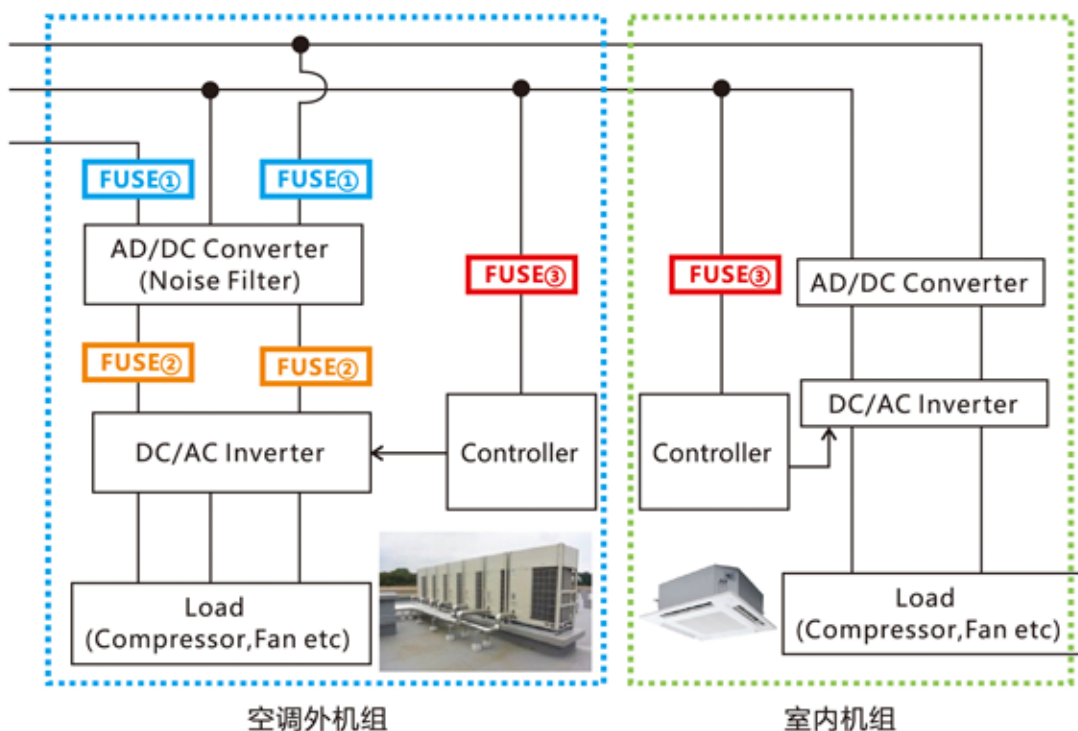

FUSE① AC/DC 转换器 (噪音过滤器)

HC
尺寸: $\phi 6.35 \times 31.8 \text{mm}$
额定电压: AC250V
额定电流: 30A
安全认证: UL, PSE

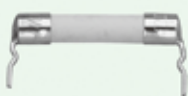

VA101 系列
尺寸: $\phi 10.3 \times 39 \text{mm}$
额定电压: AC500V(40A)
AC250V(70A)
额定电流: 40A, 70A
安全认证: UL



GAC 系列
尺寸: $\phi 10.5 \times 39 \text{mm}$
额定电压: AC500V(25~40A)
AC250V(50~80A)
额定电流: 25~80A
安全认证: UL, PSE



LAC 系列
尺寸: $\phi 14.3 \times 39 \text{mm}$
额定电压: AC600V(40, 63A)
AC250V(100~125A)
额定电流: 40, 63, 100, 125A
安全认证: UL, PSE



UAC
尺寸: $\phi 20.9 \times 41 \text{mm}$
额定电压: AC250V
额定电流: 200A
安全认证: UL, PSE



FUSE② DC/AC 逆变器

D51 系列
尺寸: $\phi 5.2 \times 20 \text{mm}$
额定电压: DC450V(1~10A)
额定电流: 1~10A
安全认证: UL



MF66NM 系列
尺寸: $\phi 6.35 \times 31.8 \text{mm}$
额定电压: DC650V(1~8A)
DC450V(10~30A)
额定电流: 1~30A
安全认证: UL

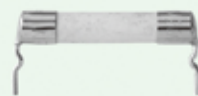

FUSE③ 控制器

KMS 系列
尺寸: $3.2 \times 1.6 \times 0.7 \text{mm}$ (SMD 型)
额定电压: DC76V
额定电流: 1.6~15A
安全认证: UL



LM 系列 (黑色/透明色)
尺寸: $10 \times 4 \times 8 \text{mm}$
额定电压: DC48V
额定电流: 0.3~6.3A
安全认证: UL, TUV



轨道交通应用

售票机



P4系列+底座

地铁闸机



MP系列+底座

屏蔽门



MP系列+底座



管状保险丝

主控器

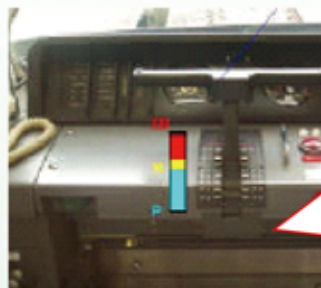

P4系列+底座

风扇单元

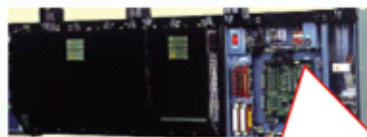

MP系列+底座

车门



BDH系列

摇动制动器



DM系列

速度计



DM系列

警报式保险丝

警报式保险丝在保险丝熔断时显示，并通过内部接点输出警报，将无人值守区域设备的保险丝熔断信息传递给联络中心。保险丝熔断后为白色，因此很容易识别。我们配有形状易抓握的专用保险丝座，拆装方便快捷。

警报专用保险丝是一种能够长年使用且可靠性很高的保险丝，用于对可靠性要求高的各类设备上，如通信设备、工业设备（机床、工厂控制设备）、核电站等。

警报专用保险丝的功能与特性

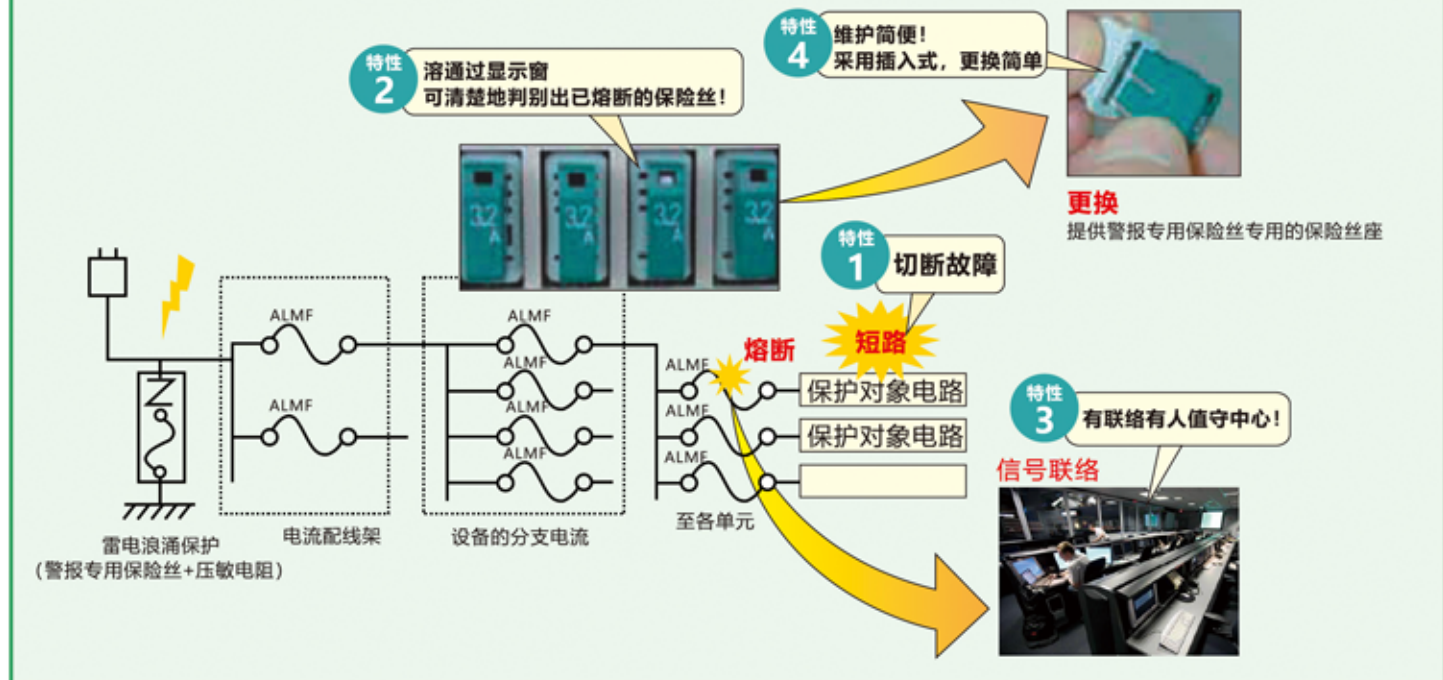

工作原理:

- 一个产品，实现双重功能（回路保护和保险丝熔断信息的传达）
- 一目了然，更换方便（白色熔断可目视，可拆卸式）
- 利用内部报警接点，将熔断信息传送给远程控制中心

警报专用保险丝也可用于防雷

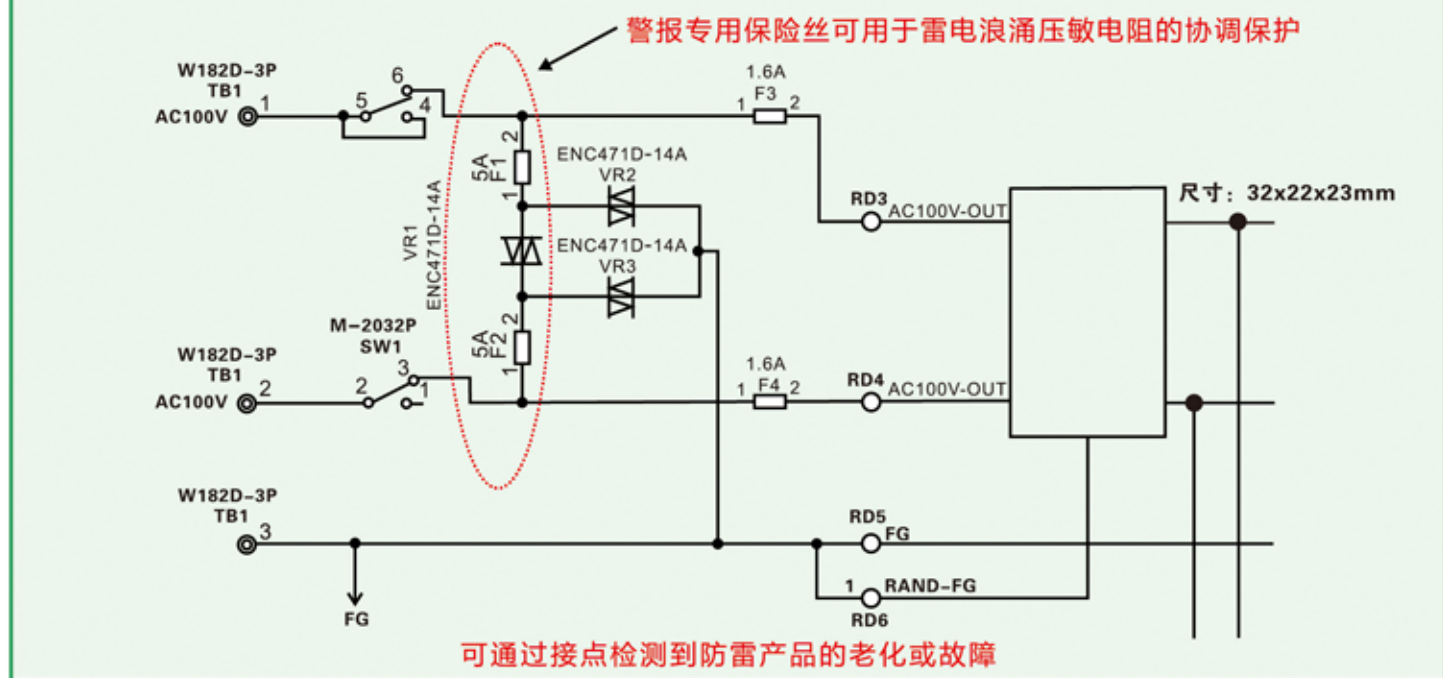

通信及工业设备应用

移动电话基站



(HO-IBS) 无线装置用中间电流装置

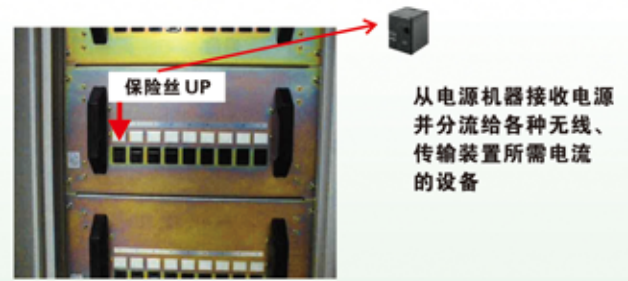

直流配电盘

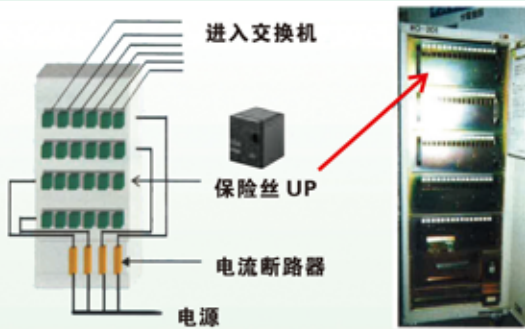

新型局用交换机

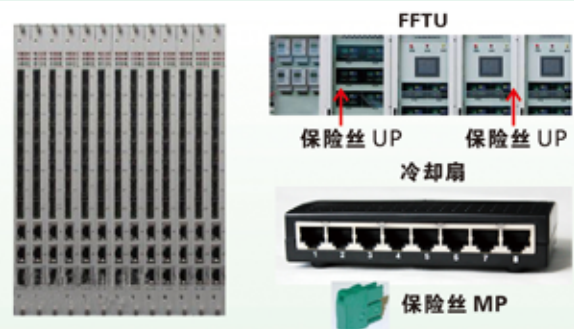

机械手 & 射出成形机

采用MP,GP,(LM,HM)保险丝



除CNC，还可使用在主轴以及伺服马达的增幅器上！

工业机器控制室

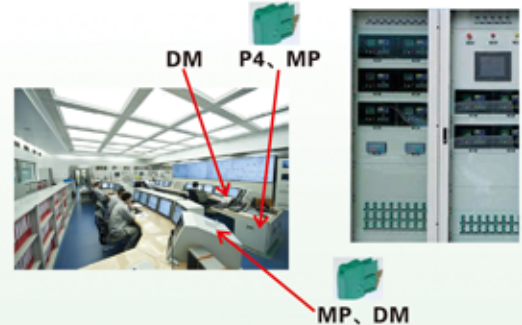

代理品牌 注：部分代理品牌，按字母顺序排名

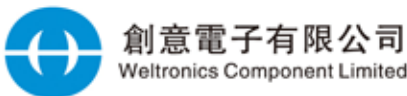

香港: 创意电子有限公司 (852)2410 0623 www.weltronics.com
指定系内业务对接公司: 注: 其他办事处联系方式请查询公司网址或邮箱咨询!
深圳: 创能电子(深圳)有限公司 (755)8348 0330 上海: 能意恒电子贸易(上海)有限公司 (021)6095 2881
广州: 广州市意堡电子有限公司 (020)8351 1853 北京: 北京伟创达电子元件有限公司 (010)6298 2798

